

2SA202

ゲルマニウム・PNP・合金接合型
AM IF 増幅用

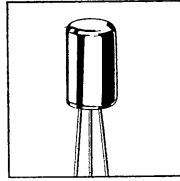

☆AM IF 増幅一般用です。

- ★Germanium PNP alloy junction transistor.
- ★For AM/IF amplifier.

絶対最大定格 Absolute Maximum Ratings/ $T_a=25^\circ\text{C}$

項 目	記 号	2SA202	単 位
コレクタ・ベース間電圧	V_{CB0}	-15	V
エミッタ・ベース間電圧	V_{EB0}	-10	V
コレクタ電流	I_C	-15	mA
コレクタ損失	P_C	100	mW
接合部温度	T_j	75	$^\circ\text{C}$
保存温度	T_{stg}	-55~+85	$^\circ\text{C}$

電気的特性 Electrical Characteristics/ $T_a=25^\circ\text{C}$

項 目	記 号	条 件	min.	typ.	max.	単 位
コレクタ遮断電流	I_{CB0}	$V_{CB}=-15\text{V}, I_E=0$			-10	μA
エミッタ遮断電流	I_{EB0}	$V_{EB}=-2\text{V}, I_C=0$			-7	μA
小信号電流増幅率	h_{fe}	$V_{CE}=-6\text{V}, I_C=-1\text{mA}, f=1\text{kHz}$		55		
遮断周波数	$f_{\alpha b}$	$V_{CB}=-6\text{V}, I_C=-1\text{mA}$		12		MHz
出力容量	C_{ob}	$V_{CB}=-6\text{V}, f=1\text{MHz}$	7.5		12.5	pF
小信号電流増幅率	h_{fe}^*	$V_{CE}=-6\text{V}, I_C=-1\text{mA}, f=455\text{kHz}$	11.0		27.5	
ベース拡がり抵抗	r_{bb}'	$V_{CE}=-6\text{V}, I_C=-1\text{mA}, f=6\text{MHz}$		60		Ω

※ 2SA202は455kHz h_{fe} により4分類しています。

11.0	A	16.0	13.5	B	18.0	15.5	C	20.5	18.0	D	27.5
------	---	------	------	---	------	------	---	------	------	---	------

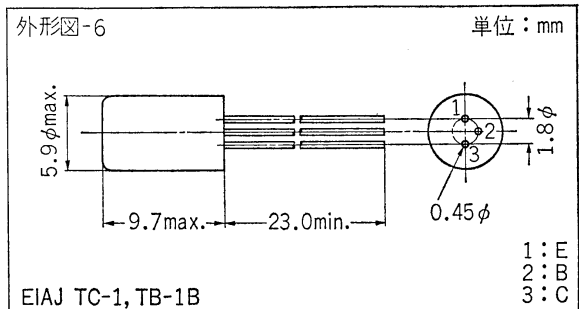

■ AM 1バンドラジオ □ P 583, P 586

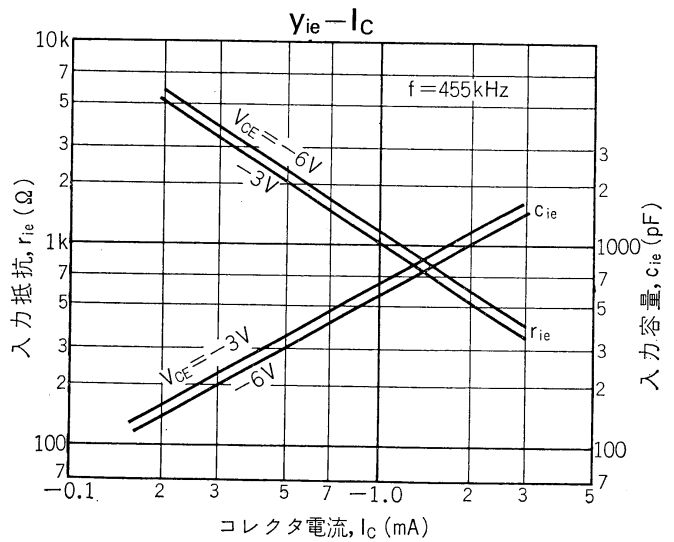
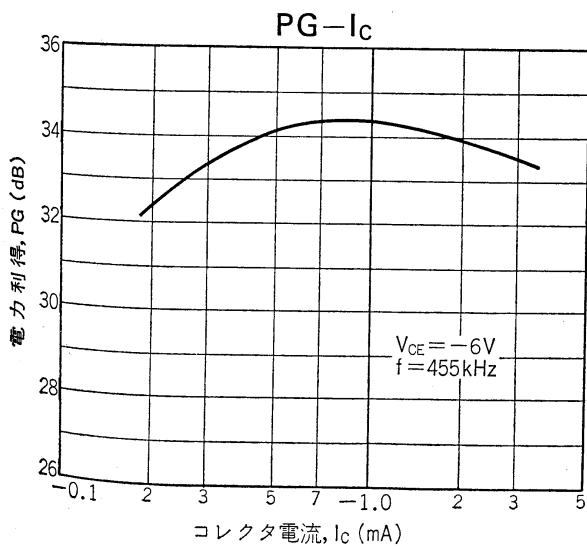
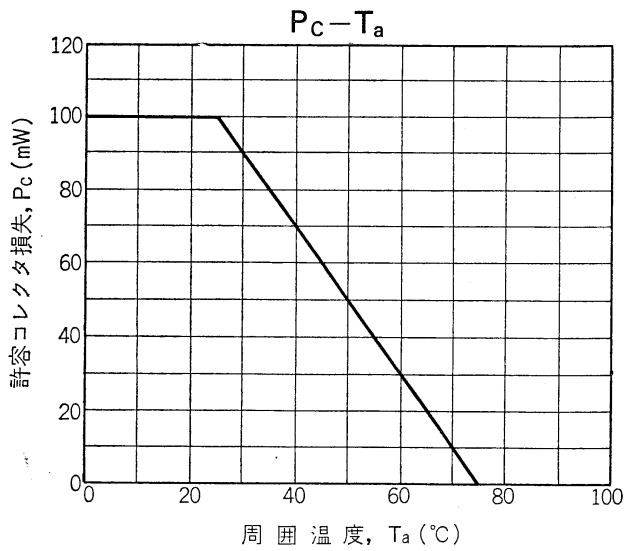
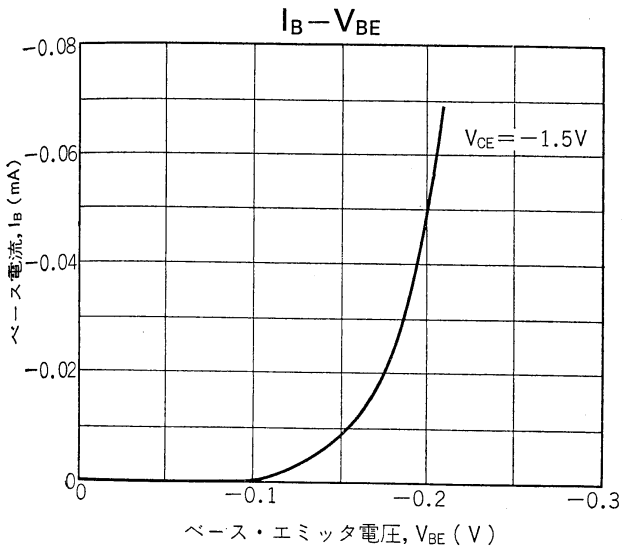
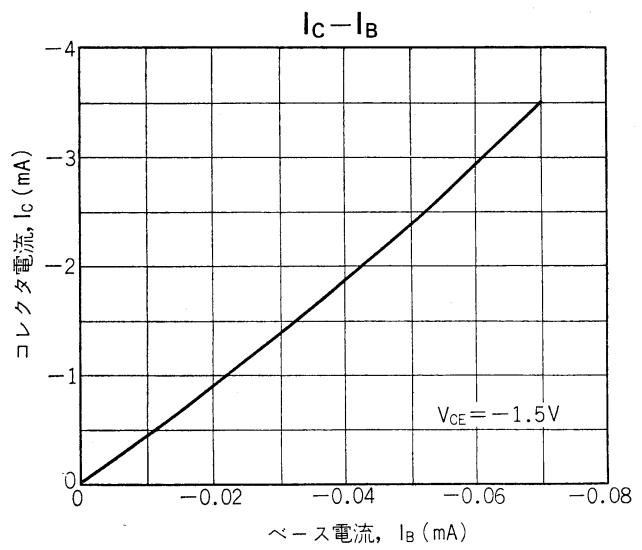
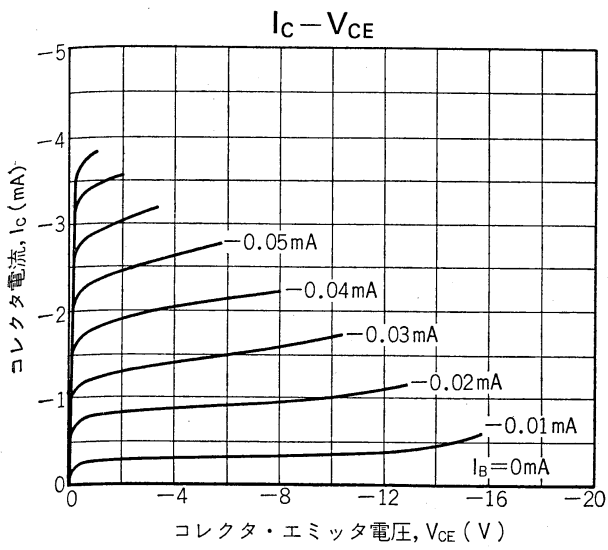

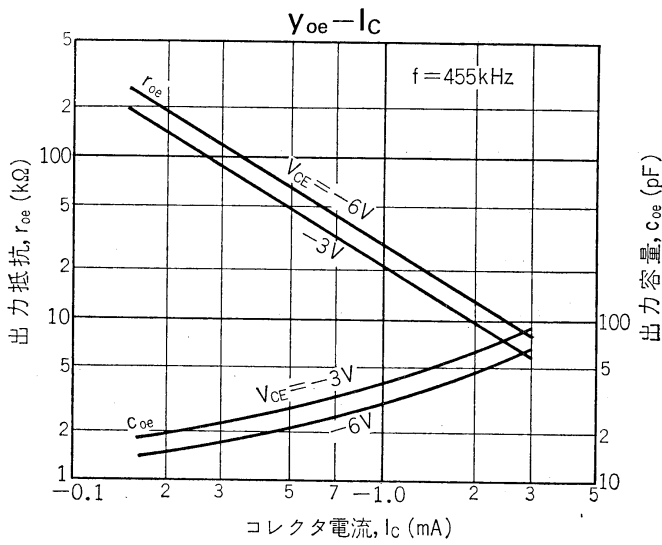

動作特性 ($T_a=25^\circ\text{C}$)

コレクタ電源電圧	V_{CC}	-6	V
コレクタ電流	I_C	-0.5	mA
信号周波数	f	455	kHz
入力抵抗 (出力短絡)	r_i	2.4	k Ω
出力抵抗 (入力短絡)	r_o	60	k Ω
電力利得	PG	34	dB
△ 使用回路例は 2SA201 の項を参照してください。			